

ヘッドアップディスプレイ

取扱説明書

Ver.1.0



この度は、弊社製品をお買い上げいただきまして誠にありがとうございます。
ご使用になる前に本書内容をよくお読みになり、正しく安全にご使用ください。
なお、お読みになった後は、大切に保管してください。

◆免責事項



日本国内の道路交通法に基づき安全な走行をお願いいたします。当製品を使用した際に起きた事故、交通違反などによる損害等の保証に関しましては、当社は一切の責任を負担致しません。

目次

•安全上のご注意	1～3
•ご使用前に	3
•製品スペック	4
•セット内容	4
•製品紹介	5
•通信料金について	5
•各部の名称と機能	6～8
•設置と接続	9～11
•設定	12
•リモコンの電池交換	12
•主な操作方法	13
•アプリについて	13
•故障かな?と思ったら	14
•保証書	巻末

安全上のご注意

安全にお使いいただくために必ずお守りください。



警告

誤った取扱いをすると、人が死亡または重傷を負う可能性が想定される内容を示しています。



注意

誤った取扱いをすると、人がケガをしたり、物的損害の発生が想定される内容を示しています。

警告

●操作が不慣れな場合は、車を止めてから操作してください。

走行中の操作は、運転操作がさまたげられ、前方不注意などで思わぬ事故につながる恐れがあります。また、運転中にスマートフォンの操作等も絶対にしないでください。

●運転者は走行中にメニュー操作をしないでください。

走行中に運転者が操作に気を取られたり、操作に迷ったりすると思わぬ重大な事故を招く恐れがあり大変危険です。安全な場所に停車して行ってください。

●運転者は運転中にスクリーンを注視しないでください。

前方不注意となり、交通事故の原因となります。

●コードが、チェンジレバー/セレクトレバーに絡まないようにしてください。

運転操作がさまたげられ、思わぬ事故につながる恐れがあります。

●エアバックの近くに取付けたり、配線をしないでください。

エアバックの動作をさまたげたり、エアバックで本製品が飛ばされ、ケガや事故の原因になる恐れがあります。

●水・飲み物などの液体で本機及び付属器具を濡らさないでください。

発煙・発火・感電の原因となります。

●医療機器の近くで使用しないでください。

医療機器に影響を与える恐れがあります。

●ご自身で修理・分解・改造しないでください。

火災や感電の原因になります。

●万一破損、故障した場合や、異臭や発熱など異常を感じた時はすぐに

使用を中止し、販売店またはカスタマーセンターへご連絡ください。

⚠️ 注意

●**運転中は音量を上げすぎないようにしてください。**
安全運転のため、車外の音が聞こえる様にしてください。

●**取付けは確実に行ってください。**
確実に取付けられていないと、落下して故障の原因になります。

●**落としたり強い衝撃を与えないでください。**
故障の原因になります。

●**濡れた手で触らないでください。**
故障・感電の原因になります。

●**次のような場所では使用や保管しないでください。**
故障の原因になります。

○直射日光の当たるところ ○極端に高温・低温になるところ ○湿気やホコリ、油煙の多いところ ○炎天下で窓を閉め切った車内（エンジンを切った駐車中の無人の車両を指します。＊炎天下で窓を閉め切った車内では、日陰に駐車したり、サンシェードを利用するなどの対策をお願いします。

⚠️ ご使用の前に

- 本製品の仕様及び外観は予告なしに変更することがあります。
- 本書で説明しているイラストや写真は、実際の製品と異なる場合があります。
- 接続、設置、配線等の説明図は全てイメージです。
- 本製品の使用による、下記のような損害及び逸失利益などに関し、当社では一切その責任を負いかねます。
 - ・車両や物損事故、及び人身事故
 - ・本製品を取り付けたことによる車両や車載品の故障、事故等の付随的損害
 - ・事前検品なく本製品を取り付けた後に発覚した製品不具合による取り付け及び取り外しにかかる工賃や工事費

製品スペック

製品型番	RA-HUPD
本体サイズ	約W140×H111×D162mm(設置時 ※台座・突起部含む)
本体重量	約330g
スクリーンサイズ	約W150×H76×D3mm
USB出力	5V/0.5A、5V/1A (iOS:1.0A、android:0.5A)
動作温度	0～75℃
スクリーン解像度	480×240
Bluetoothバージョン	バージョン4.2+EDR
Bluetoothサウンド処理	A2DP
Bluetoothの有効距離	約10m
Bluetoothマイクの有効距離	約0.5～2m
送信周波数	76.6～89.6MHz
シガーソケット電源ケーブル出力	12V/1.5A
入力電圧	12V/24V
消費電流	最大0.45A
消費電力	5.4W
リモコン周波数	2.4GHz
リモコン電池	CR1632(ボタン型電池)
製造国	中国

※改良の為、仕様等は予告なく変更になる場合があります。

セット内容

- 本機 ●シガーソケット電源ケーブル(ケーブル長:1.9m)
- リモコン(電池付) ●リモコンベルト ●ディスプレイクロス
- 取扱説明書 ●保証書

※スマートフォンと本機を繋ぐためのケーブルは付属されておりません。
純正USBケーブル等をご用意ください。

製品紹介

この製品は、お手持ちのスマートフォンと接続することで、「Apple CarPlay」または「Android Auto」を利用して、目的地案内、電話受発信、メッセージ送受信、インストール済みの楽曲の再生などの機能を道路から目を離すことなく操作ができるものです。

※各アプリ・スマートフォンすべての動作を確認・保証しているわけではありません。

※各アプリケーションのヘルプなどを参照してください。

※「Apple CarPlay」、「Android Auto」の詳細については、
各メーカーサイトをご覧ください。

※Apple CarPlayは、Apple Inc.の商標です。

※Android Autoは、Google Inc.の商標です。

※「Apple CarPlay」、「Android Auto」は各メーカーが提供するアプリケーションであり、各機能は予告なく変更・終了することがありますので、予めご了承ください。またこれによる保証は弊社では一切致しかねます。

通信料金について

「Apple CarPlay」または「Android Auto」の機能を利用には、お客様のスマートフォンの通信環境を使用します。また通信料金は、利用端末のご契約者様のご負担となります。ご利用条件によっては、ご契約会社からの請求額が高額となる場合がありますので事前にご契約の料金プラン等をご確認ください。通信に関する料金等の費用は弊社では一切負担致しませんので予めご了承ください。

各部の名称と機能

《本体》

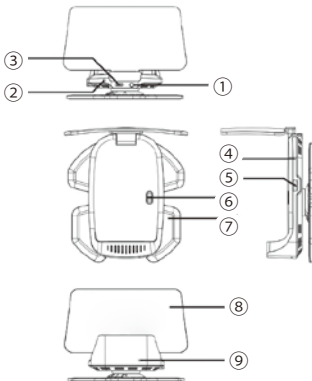

①3.5mmオーディオ出力

②周囲光検出センサー

③電源ポート

(付属の電源ケーブルを接続)

④リセット穴(※動作不良時に使用)

⑤USBポート

(ケーブルを使って携帯と接続 ※ケーブルは別売)

⑥電源スイッチ

⑦ダッシュボード固定台座

⑧スクリーン

⑨マイク(音声入力で使用)

《リモコン》

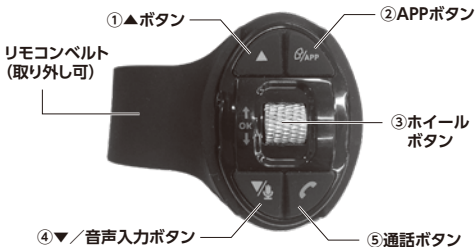

- ①上位選択(Android Autoの場合)
- ②設定(長押し)
- ③・上に回して右(次)へ
・下に回して左(前)へ
・1回押して決定
・長押しでホーム画面へ移動
- ④・下位選択(Android Autoの場合)
・長押しで音声入力
- ⑤電話がかかってきた時に応答

※リモコンとリモコンベルト
は分離ができます。

《ダッシュボード固定台座》

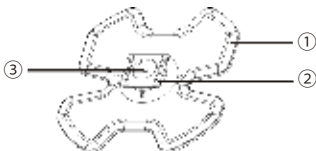

- ①粘着パット
- ②本体接続パーツ
- ③固定ネジ

《台座の外し方》

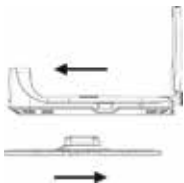

- 矢印方向にスライドさせて外します。
※固定が固めの為、外すときの反動で本体や台座を破損させないようにご注意ください。また、周囲の人や物等に当たらないようにご注意ください。
- 台座をはめる際は、外すときと反対の要領でカチッと音がするまでしっかりと固定してください。

《台座の可動域》

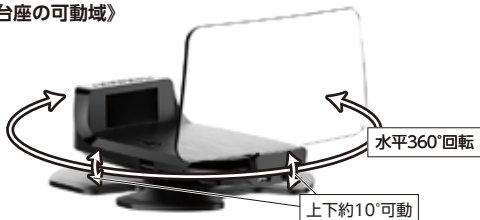

- ※上下の角度調整は、スライドさせるように動かしてください。
固めのため気を付けて動かしてください。

設置と接続

※車を安全な場所に駐車(停車)している状態で作業を行ってください。

- ①スクリーン(画面)を垂直位置まで開きます。
- ②車のエンジンがかかっている状態で、USB Type-Cを本機に接続し、車内のシガーソケットに付属の「電源ケーブル」を直接差し込み、「電源スイッチ」を入れます。
- ③スクリーンが映ったら、運転位置から画面がはっきりと見える位置に仮置きします。※角度次第では映っていないように見えますのでご注意ください。(P.10「本機 取付位置の例」参考)
- ④台座の「粘着保護シート」をゆっくりと剥がし、仮置きした場所に取り付けます。取り付け後、再度スクリーンの位置や角度の調整を行います。
- ⑤スマートフォンと本機をUSBケーブルで接続します。接続方法はP.11をご確認ください。※USBケーブルはお客様にてご用意ください。※純正品など高品質のケーブルをご使用ください。
- ⑥リモコンの「APPボタン」を長押しし、設定画面を開きます。一覧から「FM Frequency」を選択し、任意の「FM周波数」に合わせ、決定します。車内ラジオの電源を入れ、同じ周波数に合わせます。これでFMラジオより音声を聞くことが可能になります。

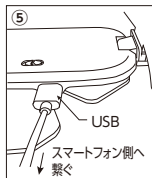
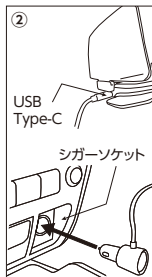

設置と接続

※車を安全な場所に駐車(停車)している状態で作業を行ってください。

●本機 取付位置の例



※運転位置から画面がはっきりと見える場所に設置してください。

※角度によっては何も映っていないように見える場合があります。

※接続しているケーブルは運転の支障にならないよう整理してください。

●リモコン 取付位置の例

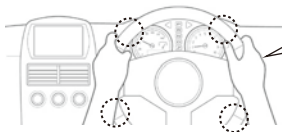

※運転の妨げにならない位置に取り付けてご使用ください。

※ハンドルの外に飛び出る形で取り付けると、ハンドル操作時に手に触れて危険です。



設置と接続

※車を安全な場所に駐車(停車)している状態で作業を行ってください。

※接続中は接続しているスマートフォンが充電状態になります。

※操作が出来ないなど動作不良時は、本機の電源を入れ直してください。

※接続から投影には数秒かかることがあります。

《iPhoneの場合》

iPhoneを本機に接続すると、数秒で自動的に「CarPlay」が起動します。

《Androidスマートフォンの場合》

1.Android 9 以下のスマートフォンを使用している場合は、Google playストアから「Android Auto」アプリをインストールしてください。

※Android 10以上の端末にはすでに組み込まれているためインストール不要です。

2.スマートフォンの設定からBluetooth接続の項目に移動し、「HUD_BT Bluetooth」デバイスを検索して接続します。

※接続時にPINコードが必要な場合は「0000」を入力してください。

3.本機を車と接続した後電源を入れ、スマートフォンとコードで接続すると「Android Auto」が自動的に起動します。

※先に本機とスマートフォンを接続すると、Bluetoothの設定でエラーが発生する場合があります。先にBluetoothの設定をしてから、本機とスマートフォンをつないでください。

設定

- リモコンの「APPボタン」を数秒長押しすると設定画面になります。
(通常画面へ戻すときは再度長押しします。)

- 言語設定(Language)
中文 / English

- スピード表示設定(Speed Unit)
Km/h / mph

- FM設定(FM Frequency)
OFF / 各周波数

- 画面自動消灯(Auto Off Screen)
OFF / ON

※スマートフォンとの接続が無い場合で数分経過で画面が自動消灯

●FMトランスミッターの設定方法

設定画面より「FM Frequency」を選択し、任意の「FM周波数」に合わせ、決定します。車内ラジオの電源を入れ、同じ周波数に合わせます。これでFMラジオより音声を聞くことが可能になります。

リモコンの電池交換

- リモコンにはボタン型電池(CR1632)が使用されています。
電池寿命は半年程度なので定期的な交換を行ってください。

《電池交換の手順》

- ①リモコンベルトからリモコン本体を外します。
- ②リモコンの裏面がフタになっているので、スライドしてフタを外します。
- ③電池を交換した後、フタを閉め、正常に使用できるかご確認ください。

主な操作方法

●音声入力

音声入力ボタンを長押しして、音声で入力します。

例:「〇〇の音楽かけて」、「〇〇に電話して」など

※全てのアプリ・機能において音声入力できるとは限りません。また、音声入力でのメッセージ等が送信できない場合があります。

●選択・決定

- ・ホイールボタンを回転させて「選択」
- ・ホイールボタンを押して「決定」

※アプリの操作方法は、各アプリの公式サイト等をご確認ください。

アプリについて

●利用できる主なアプリの一例

- ・地図(ナビ)
- ・音楽
- ・電話
- ・メッセージ
- ・Podcast
- ・LINE

※YouTubeやゲームアプリは対応していません。

※利用できるアプリは、スマートフォンにインストールされているアプリによって増減します。また、アプリ自体がCarPlay・Android Autoに対応していないと使えません。

故障かな?と思ったら

Q: 動作が不安定、画面が映らない

A…電源スイッチを入れなおしてください。また、ケーブルを差し直してください。それでも直らない場合はリセット穴に細いピン状のものを差し込み再起動をしてください。

Q: リモコンが反応しない

A…シガーソケット電源ケーブルからリモコンが離れすぎていると反応しない場合があります。また、電池を交換して、正常に使用できるかご確認ください。電池交換はP.12をご確認ください。

Q: 音・音が出ない

A…FMトランスミッターの設定をしてください。P.12をご確認ください。

Q: 粘着シートの吸着力が弱くなった

A…軽く湿らした布やウェットティッシュでほこり等を取り除き、よく乾かした後、再度貼り付けてください。本機を水等で濡らさないようにご注意ください。

Q: スマートフォンが認識されない

A…

- 純正品など高品質のケーブルをご使用ください。
- … • CarPlay・Android Auto対応のスマートフォンをご利用ください。
- … • 各スマートフォンの設定をご確認ください。

Q: アプリが正常に動作しない

A…アプリの操作方法は各アプリの公式サイト等をご確認ください。